

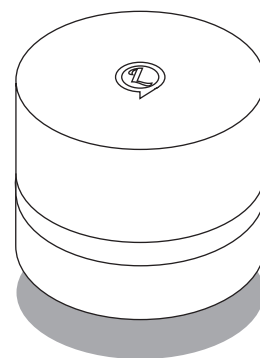

LAPSY WELCOME
MANUALE DI INSTALLAZIONE

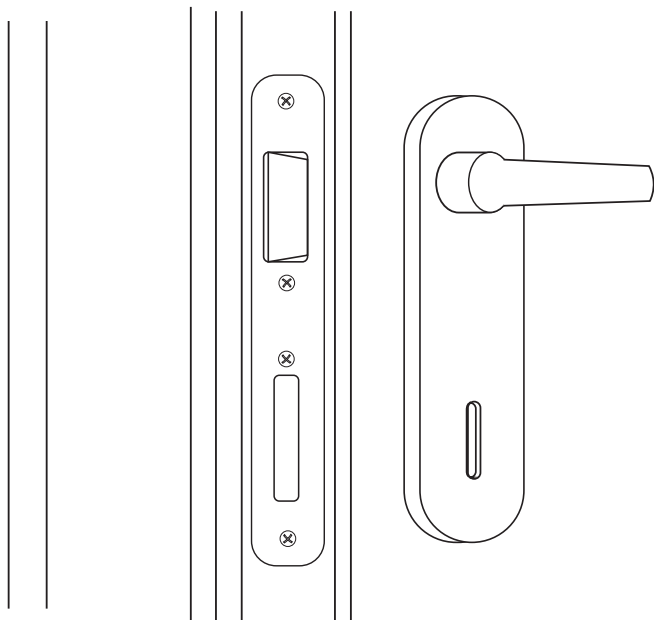

VERSIONE 1.2018
ED. NOVEMBRE 2018



1. INDIVIDUARE LA SERRATURA ELETTRIFICATA DA COLLEGARE A LAPSY WELCOME

Individuata la serratura su cui operare: verificare il percorso del cavo di alimentazione e l'alimentazione stessa, generalmente troveremo 12/24DC-AC, verificare che siano presenti tasti di controllo e apertura.

2. POSIZIONARE IL SUPPORTO DEL DISPOSITIVO

Trovare la corretta posizione per installare il dispositivo, raccomandiamo che sia nelle immediate vicinanze della serratura per ottenere le migliori prestazioni o in subordine nei pressi di eventuali tasti di rinvio/comando.

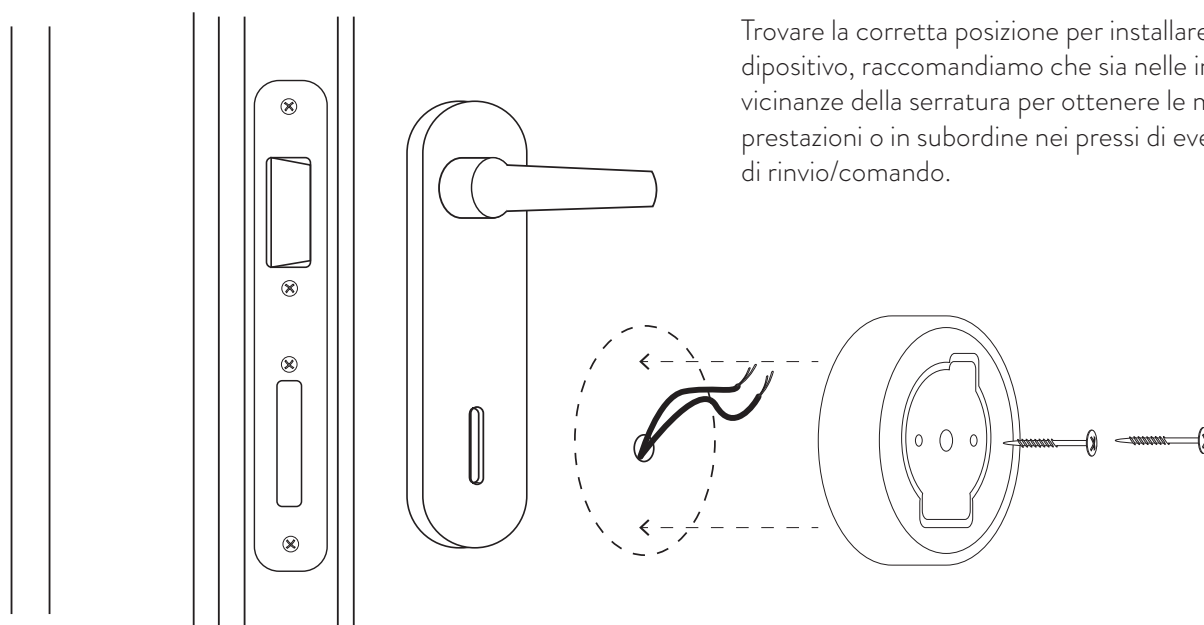

3. ESEGUIRE IL PASSAGGIO DEI CAVI

I cavi di alimentazione e connessione possono essere inseriti nella base utilizzando il foro centrale presente nella base del dispositivo.

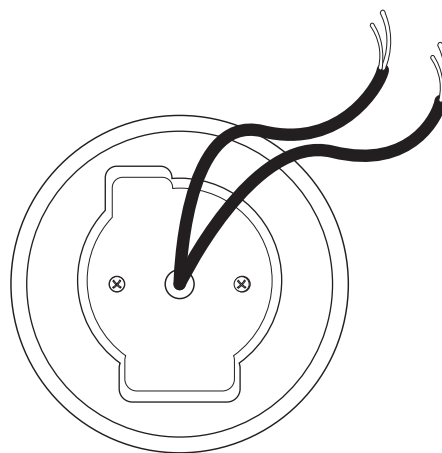

4. CONNESSIONE DEI CAVI ALLA SCHEMA

Effettuare la connessione dei cavi sull'apposita morsettiera seguendo lo schema illustrato. Controllare che le connessioni siano fatte in modo adeguato prima di procedere con i test.

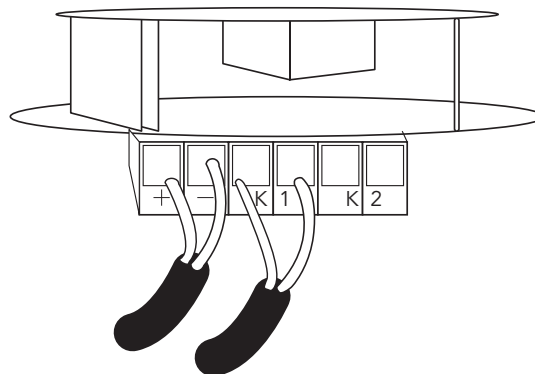

5. SCHEMA DI CONNESSIONE E DATI TECNICI

Usare il seguente schema per scegliere il processo di connessione corretto per la serratura.

1. CONNESSIONE STANDARD

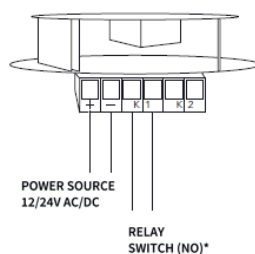

Contatto normalmente aperto.

2. CONNESSIONE A SERRATURA ELETTROMECCANICA

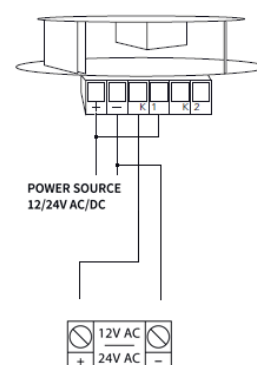

Taglia	50x50x24 mm
Alimentazione	AC-DC 12-24V (+ e - in morsettiera)
Consumo di energia	Max 1W
Uscita	Relè NA Impulsiva (A e B in morsettiera)
Corrente massima uscita	1A

Certificazione	Marchatura CE di conformità
Temperatura operativa	-20 + 55° C
Frequenza	2.4 GHZ
Protezione	IP 44 se installato come da manuale
Connessione	Bluetooth 4.1 BT

6. POSIZIONARE IL COPERCHIO DEL DISPOSITIVO

Inserire il coperchio con il dispositivo nella sua sede sopra alla base. Verificare che i connettori siano inseriti nella morsetteria. Controllare che i LED si attivino.

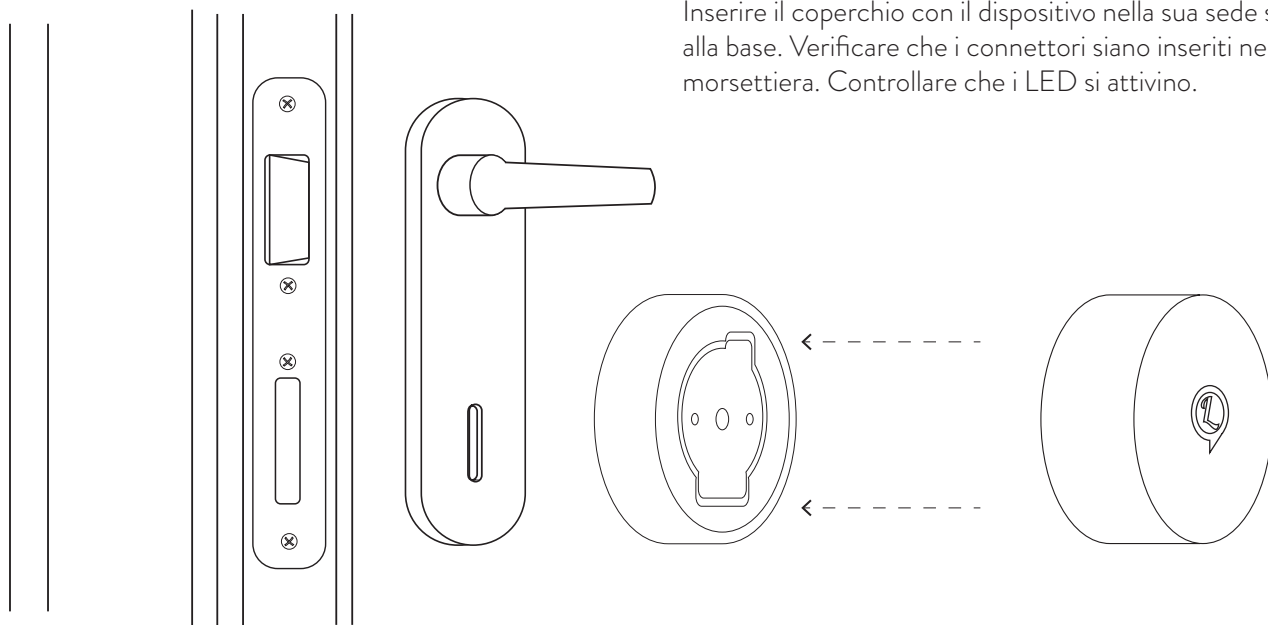

7. LAPSY WELCOME È PRONTO PER L'ATTIVAZIONE!

Procedere all'attivazione attraverso l'apposita App su smartphone.



8. CONFORMITÀ AGLI STANDARD

COMUNITÀ EUROPEA EU
DICHIARAZIONE DI CONFORMITÀ ALLA DIRETTIVA CE



Lapsy S.r.l. in qualità di distributore con sede nell'Unione Europea, dichiara che i dispositivi indicati nel documento sono conformi ai requisiti essenziali e alle altre disposizioni pertinenti stabilite dalle Direttive:

- DRAFT ETSI EN 301 489-1 V2-2-0.
- DRAFT ETSI EN 301 489-17 V3.2.0

9. SMALTIMENTO DELLA CONFEZIONE E DEL PRODOTTO

La confezione è riutilizzabile e può essere riciclata. Il materiale di imballaggio e il prodotto devono essere sempre smaltiti in conformità alle leggi vigenti nei vari paesi.



Il prodotto non deve essere smaltito con altri rifiuti domestici al termine del ciclo di vita.

Per evitare danni all'ambiente o alla salute causati da un smaltimento inappropriato, devi sempre separare il dispositivo da altri tipi di rifiuti e riciclarlo in maniera responsabile per favorire il riutilizzo sostenibile dei materiali.

Puoi contattare il rivenditore specializzato o il soggetto locale preposto alla raccolta differenziata e al riciclaggio di apparecchiature elettriche o elettroniche.



Ricordati di smaltire il materiale d'imballaggio Lapsy secondo le disposizioni vigenti specifiche del tuo paese.